

MP4 MULTIMEDIA PLAYER

1. Altoparlante
2. Tasto OK
3. Menu
4. Esc
5. Switch multifunzione
6. Indicatore di batteria in ricarica (verde) / Indicatore disco rigido (rosso)
7. Indicatore di alimentazione (verde)/indicatore di carica (rosso)
8. Display
9. Jack per ricarica
10. Slot CF
11. Porte USB
12. Sensore
13. Reset
14. Power on/off
15. Porta audio Line in
16. Uscita Vudeo AV_out
17. Jack auricolare
18. Switch TV/LCD/LOCK
19. Alloggio batteria

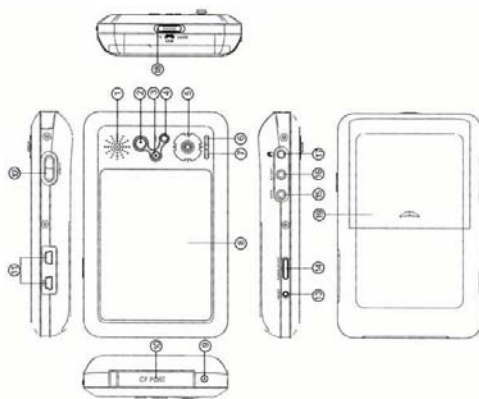

E così via per tutti gli altri sottomenu:

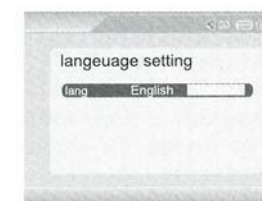
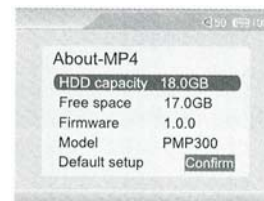
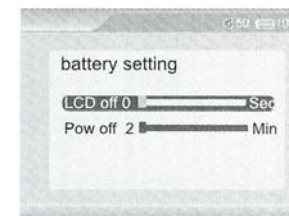
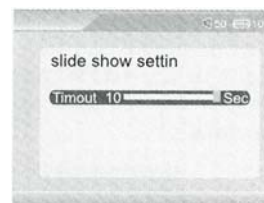

TELECOMANDO



Tasti principali: OFF, ESC, M (menu)
Le frecce suppliscono allo switch multifunzione
<< Riavvolgimento rapido/traccia precedente
>> Riproduzione veloce, traccia successiva
OK → serve per confermare le scelte

GARANZIA

1. La garanzia entra in vigore alla data del documento fiscale

NOTA BENE: SI HA DIRITTO ALLA GARANZIA SOLO SE SI PRESENTA IL PRESENTE CERTIFICATO DI GARANZIA INSIEME ALLA FOTOCOPIA DELLO SCONTRINO FISCALE (O FATTURA) ENTRO I TERMINI STABILITI DALLA LEGGE

2. In caso di guasto dell'apparecchio, l'acquirente dovrà recarsi presso il proprio rivenditore LIFE.

3. L'unico documento valido per ottenere la garanzia è lo scontrino fiscale (oppure la fattura)

4. Non sono coperte da garanzia le parti esterne dell'apparecchio né i danni provocati al prodotto da imperfetta installazione, cattivo uso da parte dell'utente ed interventi/patch e modifiche operate sull'apparecchio. Sono esclusi da garanzia i danni provocati da agenti atmosferici, sbalzi di tensione, incendi, nonché guasti provocati durante il trasporto. Se il numero di matricola dell'apparecchio viene rimosso, cambiato oppure reso irriconoscibile, la garanzia decade automaticamente. E' escluso il riconoscimento di danni diretti e indiretti di qualsiasi natura a persone e cose per l'uso improprio o per la sospensione d'uso dell'apparecchio

5. Per richieste di garanzia senza un ben motivato difetto, così come per l'installazione ed illustrazione delle norme d'uso dell'apparecchio, verranno addebitate al cliente tutte le spese sostenute.

Al momento dell'acquisto, fate apporre dal rivenditore timbro e data.

Modello **63.PMP300HD20**

Cognome _____

Nome _____

Via _____ Nr. _____

Località _____

Prov. _____ C.A.P. _____

Firma Cliente _____ Data d'acquisto _____

Timbro e firma del rivenditore

LIFE

LIFE ELECTRONICS S.p.A.

www.life-electronics.com

63.PMP300HD20



- *Multimedia Player, con capacità di memorizzazione di 20GB*
- *Interfaccia USB 2.0 alta velocità*
- *Riproduzione immagini JPG*
- *Registrazione audio WMA*
- *Riproduzione video MPEG1, MPEG2, MPEG4, VCD1X, AVI...*
- *Schermo: LCD TFT a colori 3.6 pollici*

N.B. La fotografia è solo rappresentativa e non vincolante in alcun modo.

In dotazione:

- *lettore*
- *auricolari*
- *cavo USB/cavi video*
- *alimentatore da rete e da auto*
- *CD d'installazione*
- *Sacchettino porta lettore*
- *telecomando*

Modalità **MUSICA**

Questo lettore supporta i file MP3, WMA, M3U, OGG, AC3, WAV e puo' anche visualizzare le parole della canzone, ove la canzone supporti tale funzione.

- Dal menu principale, utilizzare il tasto multifunzione per accedere alla modalità Musica e confermare con OK. Apparirà l'immagine come da figura.



- Tramite il tasto multifunzione, scegliere il file da ascoltare e confermare con OK.
- Scegliere ESC per tornare al menu principale
- Dal menu Musica, premere M per accedere al sottomenu di interfaccia
- Durante la riproduzione, premere M per accedere al sottomenu di riproduzione
- Per avviare la riproduzione di un file, premere OK; per bloccare la riproduzione premere ESC, utilizzare il tasto multifunzione spostandolo verso l'alto e verso il basso per regolare il volume, utilizzarlo verso destra e verso sinistra per andare alla traccia successiva/precedente o per andare rapidamente avanti/indietro sulla stessa traccia

Modalità **VIDEO**

Il lettore legge i file MPEG 1/2/4, i formati Mpg, dat (formato di registrazione VCD), vob (formato di registrazione del DVD), avi, mp4, la risoluzione massima è di 720 x 576, sotto titoli e supporta l'uscita video della TV.

Per avviare la riproduzione di un Video: dal menu principale scegliere Video e confermare con OK, spostarsi con lo switch multifunzione per scegliere il file da riprodurre e confermare con OK. Inizierà, così, la riproduzione del video.

Durante la riproduzione: premere M per accedere al sottomenu (vedi figura); premere ESC per terminare la riproduzione e OK per mettere il video in pausa (utilizzare nuovamente OK per riavviare la riproduzione).

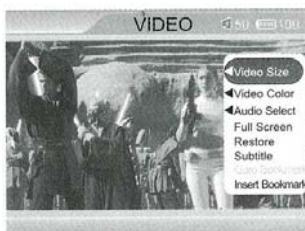

Lo switch multifunzione avrà la stessa funzionalità che nella modalità musica (volume, riproduzione ecc...)

Modalità **FOTO**

Il lettore legge i file in formato JPEG, con risoluzione massima di 8 milioni di pixel, e supporta anche la modalità diapositiva.

Dal menu principale, scegliere PHOTO e confermare con OK. Utilizzare lo switch multifunzione per scegliere l'immagine da visualizzare e confermare con OK.



Per tornare al menu principale, scegliere ESC e utilizzare lo switch multifunzione per spostarsi da una foto ad un'altra. Durante la riproduzione di un'immagine, premere M per accedere al sottomenu di visualizzazione, tramite cui è possibile zoomare l'immagine, ruotarla, selezionarla come sfondo desktop ecc

Modalità **BROWSER**

Entrando nella modalità Browser, verrà visualizzata la schermata come in figura



Spostarsi tramite lo switch multifunzione per selezionare HD (hard disk) o CF (compact flash)

Premere ESC per tornare al menu principale.

Modalità **READER**

Il lettore supporta la funzione di lettura per i file txt. Scegliere il file da visualizzare e confermare con OK; agire su ESC per tornare al menu principale.

Tramite M è possibile accedere al sotto menu grazie al quale potrete copiare, incollare, cancellare ecc...il vostro file!

Modalità **RECORDER**

Con questo lettore è possibile effettuare delle registrazioni tramite il cavo Line-in (formato Mp3) o il microfono interno (formato WAV)

Dal menu principale, scegliere RECORDER e confermare con OK. Entrerete in modalità di registrazione come mostrato in figura

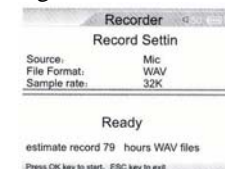

Premere OK per iniziare la registrazione
 Premere ESC per terminare la registrazione
 Premere M per accedere al sottomenu e spostarsi tramite lo switch multifunzione;
 confermare sempre con OK.
 Il file (in formato WAV) verrà salvato in Menu principale → browser → hd → recorder

SETUP/IMPOSTAZIONI

Dal menu principale scegliere SETUP per accedere al menu delle impostazioni: da qui potrete regolare l'audio, le impostazioni del display, lo slide (scorrimento) delle immagini, lo spegnimento automatico, la lingua ed avere notizie in merito al lettore (memoria totale, spazio libero, modello ecc...).



Per accedere ad ogni sottomenu, premere OK dopo aver selezionato il menu di interesse e poi agire sullo switch multifunzione per regolare le impostazioni secondo le proprie preferenze.

Entrando nel sottomenu audio, ad esempio, si visualizzerà la seguente immagine

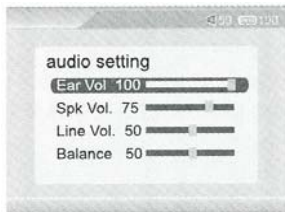

Nel sottomenu del video, invece, si visualizzerà la seguente schermata



OPERAZIONI BASE

Accensione

A lettore spento, premere Power on/off per accenderlo. L'indicatore verde si illumina ed il lettore è acceso; sul display si visualizzerà il menu principale come in fig. 1



Spegnimento

Tenere premuto Power on/off per qualche secondo per spegnere il lettore.

Reset

Solo in caso di necessità, premere reset per resettare il sistema e reinizializzarlo.

Ricarica batteria

Collegare il caricabatteria ad una presa di corrente e poi collegarlo al lettore tramite l'apposito jack. La spia indicatrice dello status di ricarica si illuminerà di rosso ed il lettore impiegherà, in media, circa 5 ore a ricaricarsi completamente (a ricarica ultimata, il led diventerà verde). Consigliamo di effettuare la ricarica quando il lettore è spento.

Nota: Per ragioni di sicurezza, il tempo di carica non deve superare le 8 ore. La durata di vita della batteria dipende anche dal numero di volte che viene ricaricata, quindi consigliamo di ricaricare completamente la batteria quando è totalmente scarica.

Connessione

Accendere il lettore, collegarlo con il PC tramite l'apposito cavo USB. Una indicazione di connessione verrà visualizzata sull'apparecchio e il nuovo hardware verrà trovato sul PC.

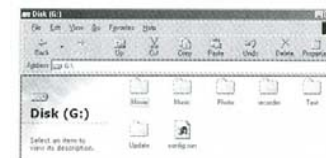

Auricolare e Altoparlante

In assenza di auricolare, l'altoparlante è impostato per default. Una volta che viene collegato un altoparlante, l'altoparlante viene disattivato.

Nota: i due volumi sono indipendenti tra di loro